

1. Fonctions

• Première pulsation: LED à puissance maximale – mode fixe. Seulement dans le modèle L-5, chaque cillement indique une heure d'autonomie disponible (approx.)

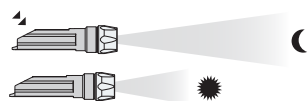

• Deuxième pulsation: Le capteur d'éclairage est activé – mode automatique d'épargne de l'énergie: dans l'obscurité le LED fonctionne à puissance maximale, et dans la clarté la puissance se réduit.



• Troisième pulsation: Off

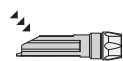

2. Système de la charge – seulement dans le modèle L5-R

Placer la lampe sur le chargeur et le connecter à la source d'énergie. 4 clignotements de la lampe indiquent une mise en charge correcte. Lorsque le LED du chargeur est en rouge s'indique lampe en charge, et quand il est en vert s'indique lampe chargée ou dehors le chargeur.



3. Entretien et manipulation

- Nettoyage : utiliser exclusivement détergent ou savon domestique dilué dans de l'eau tiède appliqué avec un chiffon doux. Ne pas la plonger dans l'eau.
- Ne pas ouvrir la lampe dans zone de risque
- Dans le modèle L-5R, avant d'utiliser et mettre les piles type R03/AAA, il faut débrancher et extraire la batterie lithium. Après débrancher et brancher de nouveau la batterie, il faut faire une charge complète dans le chargeur. AFIN DE ACHÉVER LE MAXIMUM RENDEMENT ET DURÉE DE

LA BATTERIE, IL FAUT DÉCHARGER ET CHARGER LA LAMPE AU MOINS UNE FOIE PAR MOIS.

- Utiliser que la batterie originale dans le modèle L-5R, ou 4 piles neuves du type R03/AAA des modèles suivants : DURACELL: Procell, Plus, Ultra M3; ENERGIZER: Industrial, Ultra+, Ultimate; GP: Alkaline, Super Alkaline; PANASONIC: Powermax, Ultra; PHILIPS: Powerlife; VARTA: High Energy.
- Ne pas mélanger des piles dans un état ou marque/modèle différent.

SPÉCIFICATIONS TECHNIQUES	
STANDARD EUROPÉENNE	
ATEX	II 1 GD Ex ia IIC T4 Ga Ex ia IIC T 85°C Da
Degré de protection	IP67
CARACTERISTIQUES FONCTIONNELLES	
Poids	145 gr. (avec des piles) 125 gr. (avec batterie de lithium dans le modèle L-5R)
Dimensions	150 x 38 x 44 mm.
Autonomie	Haute Puissance > 4h Bas Puissance > 8h Très bas puissance > 30h (seulement avec des piles R03/AAA)
Indication d'autonomie (seulement dans le modèle L-5)	Cillements au debut
Avis de niveau de batterie bas (seulement avec batterie de lithium)	Clignotements pendant 15 min. à la fin de la décharge
Gestion intelligente de l'énergie	Senseur d'éclairage pour changer la puissance lumineuse
Matériel	Résine thermoplastique de haute résistance aux impacts, les températures extrêmes et la corrosion Anneau de fermeture photoluminescent de haute visibilité
SOURCE D'ÉCLAIRAGE	
Type	LED de puissance
Luminous Flux	135 lumens
PILES	
Type	4 x AAA/R03
Tension	6 V.
BATTERIE (Modèle L-5R)	
Tipo	Lithium
Tension	3,6 V.

CHARGEUR	
STANDARD EUROPÉENNE	
Marquage	CE, e9
Degré de protection	IP54
CARACTERISTIQUES FONCTIONNELLES	
Durée de la charge	4-5 heures max.
Déconnexion à fin de charge	Automatique
Indication de l'état de la charge	LED rouge : en charge LED vert : charge complète
Alimentation	DC: 12 V. AC: 100/240 V. 50/60 Hz
MODÈLES ET DIMENSIONS	
Individuel	75x100x120 mm.
Pour 3 lampes	230x100x120 mm.
Pour 5 lampes	410x100x120 mm.

1. Funktionen

• Drücken Sie den Einschaltknopf ein Mal: Die LED leuchtet mit max. Lichtstärke. Nur für Modell L-5, Anschließendes Blinken signalisiert die Leistung der Batterien von 1 bis 4 Stunden.



• Drücken Sie den Einschaltknopf ein zweites Mal, um den Lichtsensor für den Sparmodus zu aktivieren: In dunkler Umgebung liefert die LED die volle Leistung, in heller Umgebung automatisch schwächere.

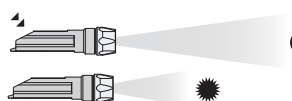

• Drücken Sie ein drittes Mal: Ausschalten

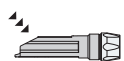

2. Akku-Ladevorgang – nur für Modell L-5R

Die L-5R in das Ladegerät einsetzen. Das Ladegerät an die Energiequelle anschließen. 4-faches Blinken signalisiert den korrekten Beginn des Ladevorgangs. Rote LED bestätigt den Ladevorgang, die grüne LED leuchtet bei abgeschlossenem Ladevorgang.



3. Handhabung und Wartung

- Reinigen Sie mit einem weichen Tuch mit warmem Wasser z.B. mit einem Haushalts-Reinigungsmittel oder Seife. Tauchen Sie die Leuchte nicht ins Wasser.
- Öffnen Sie die Leuchte nicht in einem explosionsgefährdeten Bereich.
- Um Batterien des Typs R03/AAA in der Akku-Version der L-5R zu nutzen, muss zuerst der Akku entfernt werden. Bei erneutem Einsetzen des Akkus soll ein kompletter Ladezyklus durchgeführt werden. Zur optimalen Lebensdauer des Akkus sollte mind. 1x/Monat eine komplette Entladung / Ladung durchgeführt werden.
- Benutzen Sie für das Modell L-5R

immer den Original-Akku oder 4 neue Batterien AAA/R03 der folgenden Marken: DURACELL: Procell, Plus, Ultra M3; ENERGIZER: Industrial, Ultra+, Ultimate; GP: Alkaline, Super Alkaline; PANASONIC: Powermax, Ultra; PHILIPS: Powerlife; VARTA: High Energy.

• Ersetzen Sie nicht einzelne Batterien mit unterschiedlichem Ladezustand und benutzen Sie stets gleiche Batterie-Marken.

TECHNISCHE SPEZIFIKATIONEN	
EUROPÄISCHER STANDARD	
Kennzeichnung	II 1 GD Ex ia IIC T4 Ga Ex ia IIC T 85°C Da
Schutzgrad	IP67
FUNKTIONALE MERKMALE	
Gewicht	125 gr. (mit Li-Io-Akku) 145 gr. (mit 4 AAA/R03 Batterien)
Abmessungen	150 x 38 x 44 mm.
Leuchtdauer	stark > 4h schwach > 8h Sparbetrieb > 30h (nur mit Batterien)
Ladezustandsanzeige (Nur für Modell L-5)	Blinksignale beim Einschalten
Meldung batterie schwach (nur mit Li-Io-Akku)	Warnblinken 15 Minuten vor Abschalten
Intelligente Energie-Regelung	Sensor für automatische Anpassung der Leuchtstärke
Material	Antistatisches Thermoplast, widerstandsfähig gegen mechanische Belastungen, extreme Temperaturen und Chemikalien, fluoreszierender Kopf
LICHTQUELLE	
Typ	Hochintensive LED
Lichtstrom	135 lm
BATTERIEN	
Typ	4 x AAA/R03
Spannung	6 V.
AKKU (Für Modell L-5R)	
Typ	Li-Io
Spannung	3,7 V.

LADEGERÄT	
EUROPÄISCHER STANDARD	
Kennzeichnung	CE, e9
Schutzgrad	IP54
FUNKTIONALE MERKMALE	
Ladezeit	4-5 h. max.
Abschaltung bei Ende des Ladevorgangs	Automatisch
Ladezustandsanzeige	Rote LED: Ladung. Grüne LED: Ladung abgeschlossen
Ausgangsspannung	DC: 12 V.
Eingangsspannung	AC: 100/240 V. 50/60 Hz
TYPEN U. ABMESSUNGEN	
Ladegerät f. 1 Leuchte	75x100x120 mm.
Ladegerät f. 3 Leuchten	230x100x120 mm.
Ladegerät f. 5 Leuchten	410x100x120 mm.

1. Functions:

• First Pulsation: LED on at high power -fixed mode. Only for model L-5, every blink at the beginning indicates approx. one hour of remaining burning time.



• Second pulsation: Light sensor activated – automatic/battery save mode: in the dark LED at high power, and with light LED at low power

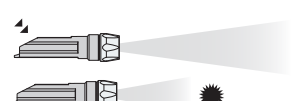

• Third pulsation: Off



2. Charging System – only for model L-5R:

Place the torch into the charger and connect the same to the energy source. 4 blinks of the light indicate the correct start of the charge. Charger LED in red means charge in process, and LED in green means complete charge or no torch in the charger.

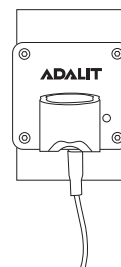

3. Maintenance and Handling

- Clean exclusively with domestic detergent or soap diluted in warm water applied with a soft cloth. Do not submerge the torch in water.
- Do not open the torch in hazardous area
- For using batteries type R03/AAA in version L5-R, the rechargeable battery should be disconnected and removed first. After disconnecting and connecting again the battery, a complete charge in the charger should be done. IN ORDER TO GET THE MAXIMUM PERFORMANCE AND LIFE SPAN OF THE BATTERY, A COMPLETE DISCHARGE/CHARGE CYCLE SHOULD BE DONE AT LEAST ONCE PER MONTH.
- Use always the original battery for L5-R model or 4 new batteries AAA/R03 of any of the different models: DURACELL: Procell, Plus, Ultra

M3; ENERGIZER: Industrial, Ultra+, Ultimate; GP: Alkaline, Super Alkaline; PANASONIC: Powermax, Ultra; PHILIPS: Powerlife; VARTA: High Energy.

• Do not mix batteries in different state or brands

TECHNICAL FEATURES	
EUROPEAN STANDARD	
ATEX	II 1 GD Ex ia IIC T4 Ga Ex ia IIC T 85°C Da
Protection Degree	IP67
FUNCTIONAL FEATURES	
Weight	125 gr. (with li-ion battery) 145 gr. (with R03/AAA alkaline batteries)
Dimensions	150 x 38 x 44 mm.
Burning Time	High > 4h Low > 8h Very Low Intensity: >30 h. (only with R03/AAA batteries)
Battery Indication (only for model L-5)	Blinks at the start
Low battery level warning (with li-ion battery only)	Flashes during 15 min. at the end of discharge
Intelligent Energy Management	Light sensor for automatic switch of the light power
Material	High resistance thermoplastic resin to the impacts, extreme temperatures and corrosion. High Visibility Photoluminescent Bezel
LIGHT SOURCE	
Type	Power LED
Luminous Flux	135 lumens
NON RECHARGEABLE BATTERIES	
Type	4 x alkaline AAA/R03
Voltage	6 V.
RECHARGEABLE BATTERY (For L5-R model)	
Type	Li-ion
Voltage	3,6 V.

CHARGER	
EUROPEAN STANDARD	
Marking	CE, e9
Protection Degree	IP54
FUNCTIONAL FEATURES	
Charge Duration	4-5 h. max.
Disconnection at the end of the charge	Automatic
Charge Indication	Red LED: charging Green LED: complete charge
Feeding Source	DC: 12 V. AC: 100/240 V. 50/60 Hz
TYPES AND DIMENSIONS	
Single	75x100x120 mm.
For 3 Torches	230x100x120 mm.
For 5 Torches	410x100x120 mm.

intelligent light
ADALIT
L5R/L5



LED SAFETY TORCHES
LINTERNAS DE SEGURIDAD DE LED
LAMPES DE SÉCURITÉ À LED
LED SICHERHETS-LEUCHTEN

Atención al cliente
Customer service
(+34) 985 347 806

Made in Spain by

ADARO
Tecnología

www.adaro.es

1. Modo de Funcionamiento:

• Primera pulsación: Encendido del LED a máxima potencia en modo fijo. Sólo en el modelo L-5, cada destello al inicio indica aproximadamente una hora de autonomía restante.



• Segunda pulsación: Activación del sensor de luz - modo automático de ahorro de energía: en ambiente oscuro funciona a máxima potencia, y en ambiente luminoso a potencia mínima.

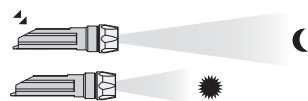

• Tercera pulsación: Apagado

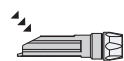
**2. Sistema de carga – solo en la versión L5-R:**

Alojar la linterna en el cargador y conectarlo a la fuente de energía. 4 parpadeos de la linterna señalan el correcto comienzo de la carga. Cuando el LED del cargador está en rojo indica linterna en carga, y cuando está en verde, carga completa o fuera del cargador.

**3. Mantenimiento y manipulación**

• Limpieza: utilizar exclusivamente detergente o jabón doméstico diluido en agua templada aplicado con un paño suave. No sumergir en agua

• La linterna no se debe abrir en zona peligrosa

• En la versión L-5R, para utilizar pilas del tipo AAA/R03, hay que desconectar y extraer previamente la batería. Tras una desconexión de la batería y conexión posterior, es necesario realizar una carga completa. PARA ALCANZAR EL MÁXIMO RENDIMIENTO Y DURACIÓN DE LA BATERÍA, ES NECESARIO DESCARGAR Y RECARGAR LA

LINTERNA AL MENOS UNA VEZ AL MES.

• Utilizar siempre la batería original (versión L-5R), ó 4 pilas AAA/R03 nuevas de alguno de los siguientes modelos: DURACELL: Procell, Plus, Ultra M3; ENERGIZER: Industrial, Ultra+, Ultimate; GP: Alkaline, Super Alkaline; PANASONIC: Powermax, Ultra; PHILIPS: Powerlife; VARTA: High Energy.

• No mezclar pilas en diferente estado de uso, ni de distintas marcas

CARACTERÍSTICAS TÉCNICAS	
NORMATIVA EUROPEA	
ATEX	II 1 GD Ex ia IIC T4 Ga Ex ia IIC T 85°C Da
Grado de protección	IP67
CARACTERÍSTICAS FUNCIONALES	
Peso	125 gr. (con batería li-ion-versión L-5R) 145 gr. (con 4 pilas alcalinas AAA/R03)
Dimensiones	150 x 38 x 44 mm.
Autonomía	Máxima intensidad > 4h Baja intensidad > 8h Muy baja intensidad > 30h (solo con pilas R03/AAA)
Indicación autonomía (sólo en el modelo L-5)	Parpadeos al encendido
Aviso de nivel de batería bajo (sólo con batería li-ion)	Parpadeos durante 15 min. al final de la descarga
Gestión inteligente del consumo	Regulación automática de la intensidad luminosa
Material	Resina termoplástica de alta resistencia al impacto, temperaturas extremas y a la corrosión. Aro de cierre fotoluminiscente de alta visibilidad.
FUENTE LUMINOSA	
Tipo	LED de potencia
Flujo luminoso	135 lúmenes
PILAS	
Tipo	4 x alcalinas AAA/R03
Tensión	6V.
BATERÍA (Versión L5-R)	
Tipo	Litio recargable
Tensión	3,6V.

CARGADOR	
NORMATIVA EUROPEA	
Marcado	CE, e9
Grado de protección	IP54
CARACTERÍSTICAS FUNCIONALES	
Duración de la carga	4-5 h. max.
Desconexión a fin de carga	Automática
Indicación estado de la carga	LED rojo: en carga LED verde: cargada
Alimentación	DC: 12 V. AC: 100/240 V. 50/60 Hz
TIPOS Y DIMENSIONES	
Individual	75x100x120 mm.
Para 3 linternas	230x100x120 mm.
Para 5 linternas	410x100x120 mm.



Two models / Dos versiones / Deux modèles / Zwei Modelle::

Rechargeable / Recargable (L-5R) / Rechargeable L-5R / Akku-Version (L-5R)

(It Can also be powered with 4 batteries R03/AAA)

(Puede funcionar también con 4 pilas R03/AAA)

(Elle peut fonctionner aussi avec 4 piles R03/AAA)

(kann auch mit 4 AAA/R03 Batterien betrieben werden)

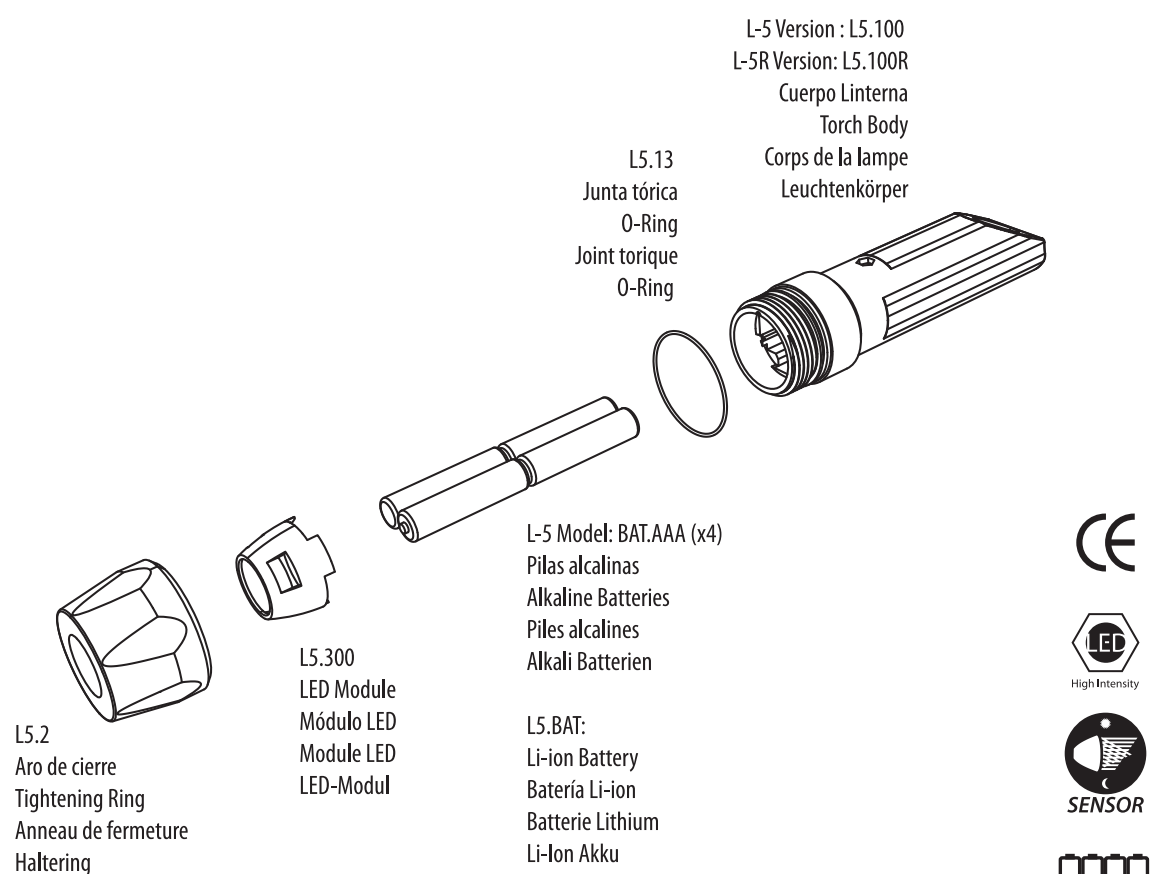
Non rechargeable / No recargable (L-5) / Non rechargeable (L-5) / Batterie-Version (L-5)

Made in Spain by



www.adaro.es

DECLARACIÓN DE CONFORMIDAD/DECLARATION OF CONFORMITY

ADARO TECNOLOGIA, S.A.,
Parque Científico Tecnológico de Gijón
C/ Jimena Fernández de la Vega, nº 38
33203 GIJON (Asturias) ESPAÑA-SPAIN

DECLARA / DECLARES:

Que el equipo Linterna de Seguridad ADALIT L5-R/L-5 se corresponde con el modelo tipo, y ha superado los ensayos individuales especificados en el Certificado de Examen CE de tipo número:

That the equipment Safety Torch ADALIT L5-R/L-5 matches the type model, and has passed the individual tests specified in the EC-Type Examination Certificate number:
LOM 12ATEX2004

Emitido por el Laboratorio Oficial J.M. Madariaga - Organismo notificado Número CE 0163, C/Alenza, 2 28003 Madrid.

Issued by the Official Laboratory J.M. Madariaga - Notified Body Number EC 0163, C/Alenza, 2 28003 Madrid.

Este equipo ha sido fabricado de acuerdo con lo dispuesto en las siguientes Directivas:
This equipment has been manufactured in accordance with the following Directives:

ATEX 94/9/CE
C.E.M 89/336/CEE
95/54/CEE

Y es conforme a las siguientes normas:
And complying with the following Standards:

EN 60.079-0:2009
EN 60.079-11: 2007
EN 50.281-1-1: 1998+A1: 2002

El abajo firmante, declara que los equipos antes especificados cumplen con las Directivas y las Normas mencionadas.

I, the undersigned, hereby declare that the equipments specified above conform to the above Directives and Standards.

Lugar / Place: GIJÓN
Fecha / Date: .02.12
(Firma / Signature)

(Nombre / Full Name)
LUIS ADARO DE JOVE
(Cargo / Position)
Presidente

